



Brandschutzsysteme

FIREREV

Brandschutz-Revisionsöffnungsverschlüsse



www.airfiretech.at

Inhalt

GRUNDLAGEN

Revisionstüren ≠ Revisionsöffnungsverschlüsse	6
Kennzeichnung von Bauprodukten	12
Brandschutz	14
Rauchschutz	16
Brandprüfungen	18

FIREREV FÜR WÄNDE

Montage	22
Details Revisionsöffnungsverschlüsse	
■ GPS	24
■ VKS	26
■ VKA	28
■ VKW	30
■ GP	32
■ VKW-M für Massivwände	34

FIREREV FÜR DECKEN

Montage	38
Details Revisionsöffnungsverschlüsse	
■ DE/GPS	40
■ DE/GP	42
■ DE/VKW-M für Massivdecken	44

VERWEISE

Weitere Unterlagen von AIR FIRE TECH	46
--------------------------------------	----

Grundlagen

A silver laptop is open on a wooden desk. In the foreground, a notebook with a grid pattern is partially visible. A red banner with the word 'Grundlagen' in white text is overlaid on the top part of the image.



Prüfnormen / Feuerwiderstand

Revisionsöffnungsverschlüsse für Schachtwände

EN 1364-1

Feuerwiderstandsprüfungen für nichttragende Bauteile
Teil 1: Wände / Teil 2: Decken

Als Bauprodukt, das in Österreich nicht geregelt ist, ist für Revisionsöffnungsverschlüsse auch keine eigene Prüfnorm für den Feuerwiderstand vorhanden. Stattdessen wird dieser als Teil der Wand betrachtet und ist somit entsprechend der Prüfnorm für nichttragende Wände zu unterziehen. Die dafür herangezogene Prüfnorm ist daher die **EN 1364 - Teil 1: Wände bzw. Teil 2: Decken**.

Fühleranordnung
2 cm von der Fuge

maximaler Temperaturanstieg
■ 180 K

mittlerer Temperaturanstieg
● 140 K

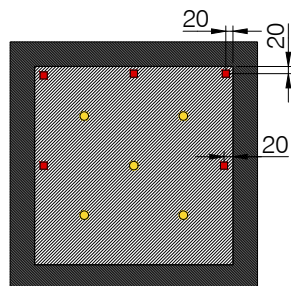

Feuerschutztüren „Revisionstüren“

EN 1634-1

Feuerwiderstandsprüfungen und Rauchschutzprüfungen für Türen, Tore, Abschlüsse, Fenster und Baubeschläge
Teil 1: Feuerwiderstandsprüfungen für Türen, Tore, Abschlüsse und Fenster

Das Prüfverfahren für Revisionstüren wird durch die Prüfnorm **EN 1634-Teil 1: Feuerwiderstandsprüfungen für Türen, Tore, Abschlüsse und Fenster** definiert. Es ist somit eine eigene Prüfnorm für den Feuerwiderstand vorhanden.

Fühleranordnung
10 cm von der Fuge

maximaler Temperaturanstieg
■ 180 K
■ 360 K auf der Zarge

mittlerer Temperaturanstieg
● 140 K

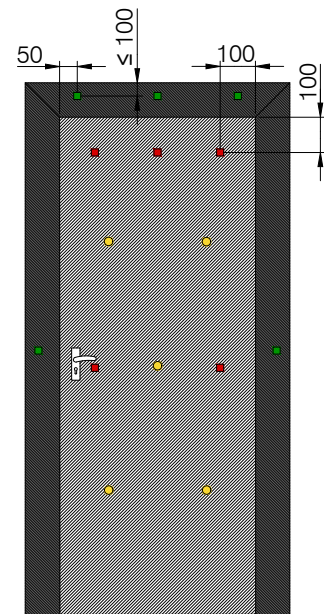

Prüfnormen / Rauchdichtheit

Revisionsöffnungsverschlüsse für Schachtwände

in Anlehnung an EN 1634-3

Prüfungen zum Feuerwiderstand und zur Rauchdichte für Feuer- und Rauchschutzabschlüsse, Fenster und Beschläge
Teil 3: Prüfungen zur Rauchdichte für Rauchschutzabschlüsse

Zur Ermittlung der Rauchdichtheit von Schachtwänden mit Revisionsöffnungsverschlüssen besteht derzeit keine eigene Prüfnorm. Die Rauchdichtheit kann jedoch **in Anlehnung** an die Prüfnorm **EN 1634-Teil 3: Prüfungen zur Rauchdichte für Rauchschutzabschlüsse** festgestellt werden.

Feuerschutztüren „Revisionstüren“

gemäß EN 1634-3

Prüfungen zum Feuerwiderstand und zur Rauchdichte für Feuer- und Rauchschutzabschlüsse, Fenster und Beschläge
Teil 3: Prüfungen zur Rauchdichte für Rauchschutzabschlüsse

Bei Revisionstüren wird die Rauchdichtheit **gemäß** der Prüfnorm **EN 1634-Teil 3: Prüfungen zur Rauchdichte für Rauchschutzabschlüsse** festgestellt. Es besteht somit eine eigene Prüfnorm für die Ermittlung der Rauchdichtheit.

Verwendung gemäß OIB-Richtlinie 2 "Brandschutz"

Auszug aus Punkt 3.4: Schächte, Kanäle, Leitungen und sonstige Einbauten

Revisionsöffnungsverschlüsse für Schachtwände

3.4.1. Liegen Schächte, Kanäle, Leitungen und sonstige Einbauten in Wänden bzw. Decken oder durchdringen diese, ist durch geeignete Maßnahmen (z.B. Abschottung, Ummantelung) sicherzustellen, dass eine Übertragung von Feuer und Rauch über die erforderliche Feuerwiderstandsdauer wirksam eingeschränkt wird.

A Installationsschacht

Hierfür sind Feuerschutzabschlüsse mit der Klassifizierung EI30 / EI60 / EI90 einzusetzen.

Feuerschutztüren „Revisionstüren“

3.4.5 Hauptverteiler, Stockwerksverteiler, Zähleranlagen in Treppenhäusern sind von Trennteilen zu begrenzen, wobei die Zugangsöffnungen mit einem Verschluss in EI₂30-S₂₀₀ oder in EI30 allseitig dicht angeschlagen zu versehen ist.

B Stockwerksverteiler

Hierfür sind Feuerschutzabschlüsse mit der Klassifizierung EI₂30 / EI₂60 / EI₂90 einzusetzen.

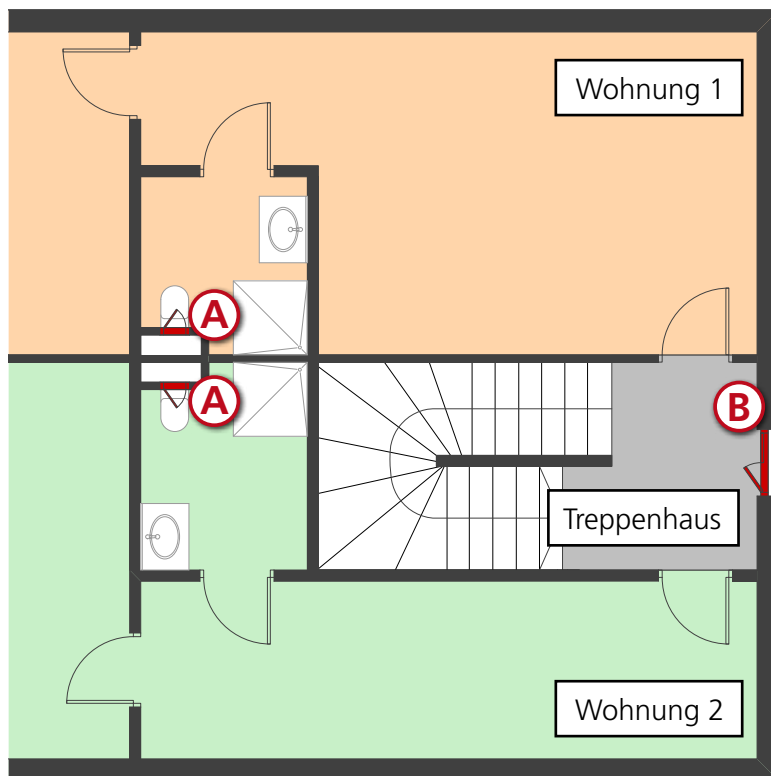

Schematische Darstellung des Stockwerks eines Wohngebäudes

HINWEIS

OIB-Richtlinie 2 - Punkt 3.4.2:

Verbinden Schächte mehrere Geschoße, sind die Wände als Trennwände gemäß Tabelle 1b auszuführen.

Auszug aus Tabelle 1b: Allgemeine Anforderungen an den Feuerwiderstand von Bauteilen

Gebäudeklassen (GK)	GK 1	GK 2	GK 3	GK 4	GK 5	
					≤ 6 oberirdische Geschoße	> 6 oberirdische Geschoße
1 tragende Bauteile (ausgenommen Decken und brandabschnittsbildende Wände)						
1.1 im obersten Geschoß	-	R 30	R 30	R 30	R 60 ⁽⁵⁾	R 60
1.2 in sonstigen oberirdischen Geschoßen	R 30 ⁽¹⁾	R 30	R 60	R 60	R 90	R 90 und A2
1.3 in unterirdischen Geschoßen	R 60	R 60	R 90 und A2	R 90 und A2	R 90 und A2	R 90 und A2
2 Trennwände (ausgenommen Wände von Treppenhäusern)						
2.1 im obersten Geschoß	-	REI 30 EI 30	REI 30 EI 30	REI 60 EI 60	REI 60 ⁽⁵⁾ EI 60	REI 60 EI 60
2.2 in oberirdischen Geschoßen	-	REI 30 EI 30	REI 60 EI 60	REI 60 EI 60	REI 90 EI 90	REI 90 und A2 EI 90 und A2
2.3 in unterirdischen Geschoßen	-	REI 60 EI 60	REI 90 und A2 EI 90 und A2	REI 90 und A2 EI 90 und A2	REI 90 und A2 EI 90 und A2	REI 90 und A2 EI 90 und A2
2.4 zwischen Wohnungen bzw. Betriebseinheiten in Reihenhäusern	nicht zutreffend	REI 60 EI 60	nicht zutreffend	REI 60 EI 60	nicht zutreffend	nicht zutreffend
3 brandabschnittsbildende Wände und Decken						
3.1 brandabschnittsbildende Wände an der Nachbargrundstücks- bzw. Bauplatzgrenze	REI 60 EI 60	REI 90 ⁽²⁾ EI 90 ⁽²⁾	REI 90 und A2 EI 90 und A2	REI 90 und A2 EI 90 und A2	REI 90 und A2 EI 90 und A2	REI 90 und A2 EI 90 und A2
3.2 sonstige Brandabschnittsbildende Wände oder Decken	nicht zutreffend	REI 90 EI 90	REI 90 EI 90	REI 90 EI 90	REI 90 EI 90	REI 90 und A2 EI 90 und A2
(1) Nicht erforderlich bei Gebäuden, die nur Wohnzwecken oder der Büronutzung bzw. büroähnlichen Nutzung dienen;						
(2) Bei Reihenhäusern genügt für die Wände zwischen den Wohnungen bzw. Betriebseinheiten auch an der Nachbargrundstücks- bzw. Bauplatzgrenze eine Ausführung in REI 60 bzw. EI 60;						
(3) Für Reihenhäuser sowie Gebäude mit nicht mehr als zwei Betriebseinheiten mit Büronutzung bzw. büroähnlicher Nutzung genügt die Anforderung R 60;						
(4) Bei Einzelbalkonen genügt eine Ausführung in R 30 oder A2, wenn die Fläche nicht mehr als 10 m ² , die Auskrägung nicht mehr als 2,50 m und der Abstand zwischen den Einzelbalkonen mindestens 2,00 m beträgt;						
(5) Die Feuerwiderstandsdauer von 60 Minuten genügt für die beiden obersten Geschoße, wenn alle sonstigen oberirdischen Geschoße in R 90 und A2 bzw. EI 90 und A2 bzw. REI 90 und A2 ausgeführt werden;						
(6) Balkonplatten sind als vollflächiger Bauteil herzustellen.						

Technisches Merkblatt

zur Planung und Koordination des Bauablaufs

Ausgabe: April 2022

Unser Schacht

Merkblatt der Gemeinschaft
Gewerke Innenausbau

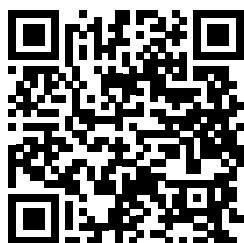
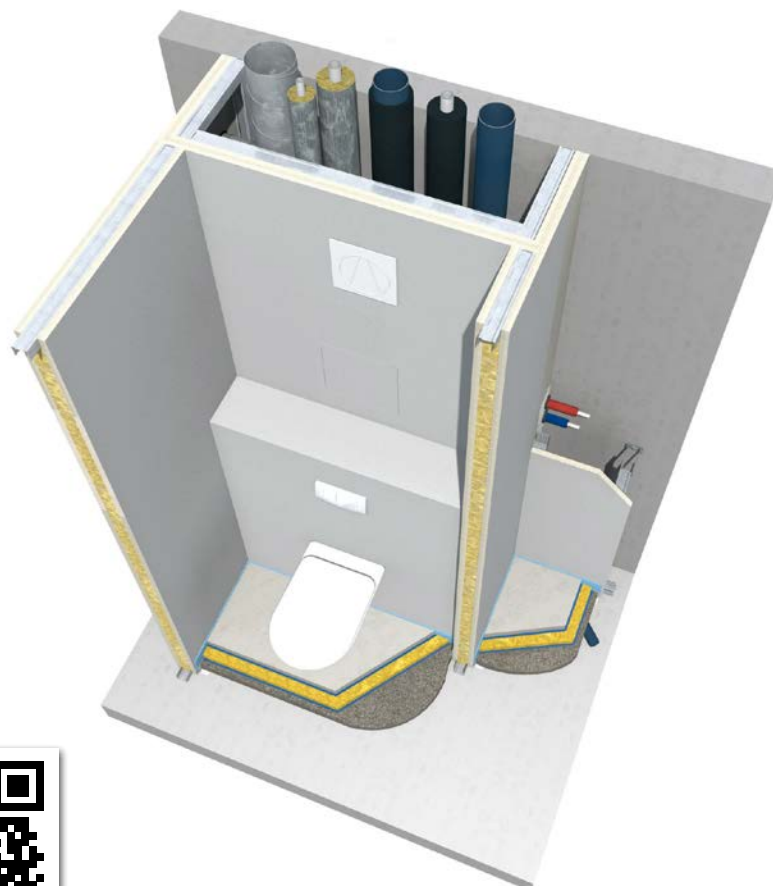

Gleich hier
gratis downloaden!

Seite 1 von 32

Folgende Institute, Verbände und Firmen haben am Technischen Merkblatt „Unser Schacht“ mitgewirkt und/oder Ihre graphischen Darstellungen zur Verfügung gestellt.

IBS Linz / MA 39 / TGM / Holzforschung / VÖTB / VÖDU / ÖFV / VÖEH / Air Fire Tech / Knauf / Saint-Gobain Austria

Kennzeichnung

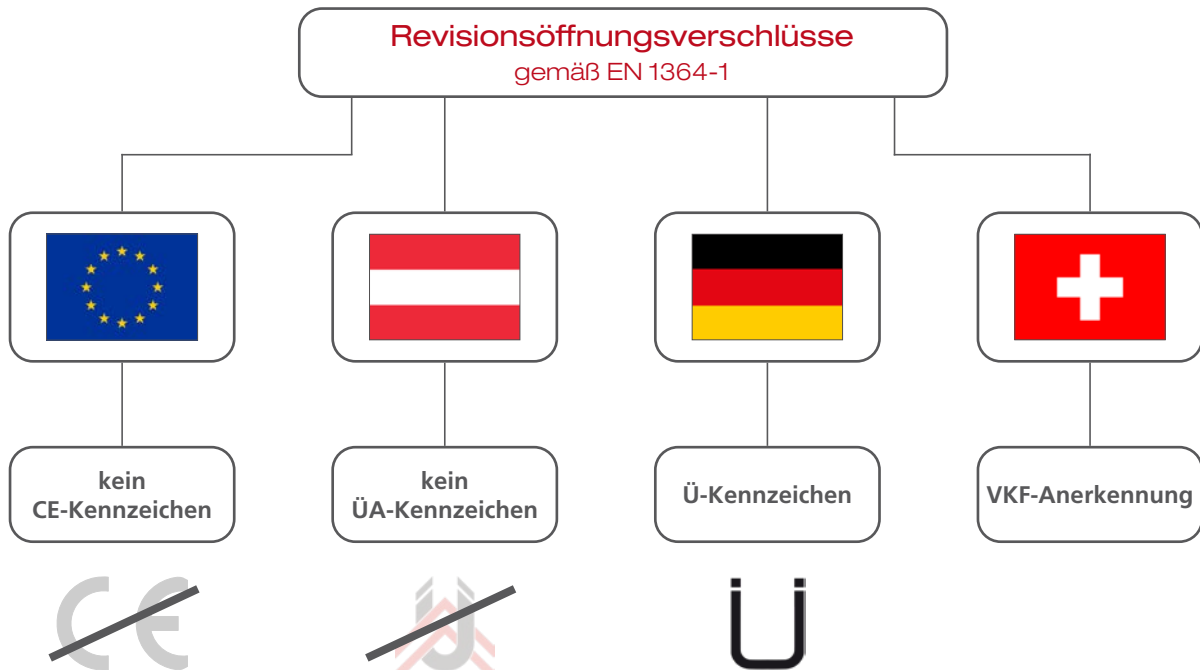

Nachweispflichten des Herstellers

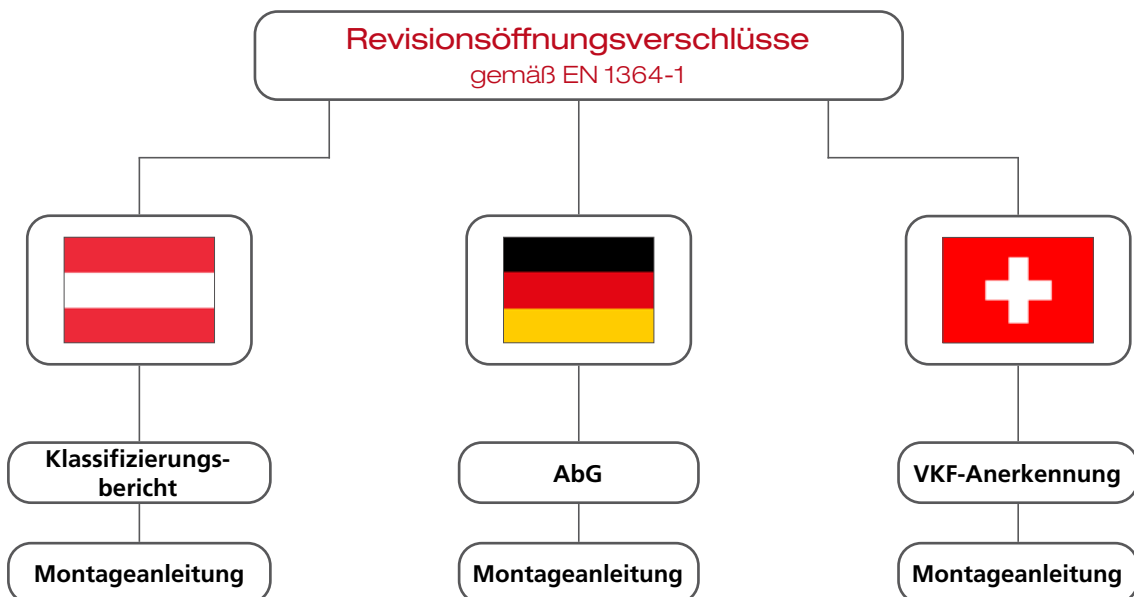

Brandschutz

OIB – Richtlinie 2 „Brandschutz“

OIB-330.2-012/19 – Ausgabe April 2019

Die OIB-Richtlinie 2 „Brandschutz“ legt die Mindestanforderungen an den Brandschutz von Gebäuden fest und dient der Vereinheitlichung der Brandschutzstandards von Gebäuden zwischen den einzelnen österreichischen Bundesländern. Durch die Erfüllung dieser Anforderungen soll gewährleistet werden, dass die Tragfähigkeit des Bauwerkes im Brandfall erhalten bleibt und die Ausbreitung von Feuer und Rauch innerhalb des Gebäudes sowie auf angrenzende Bauwerke verhindert wird. Des Weiteren werden Vorkehrungen für die Brandbekämpfung durch die Feuerwehr sowie Anforderungen an Flucht- und Rettungswege beschrieben.

Schächte, Kanäle, Leitungen und sonstige Einbauten

Auszug aus Punkt 3.4

- Liegen Schächte, Kanäle, Leitungen und sonstige Einbauten in Wänden bzw. Decken oder durchdringen diese, ist durch geeignete Maßnahmen (z.B. Abschottung, Ummantelung) sicherzustellen, dass eine Übertragung von Feuer und Rauch über die erforderliche Feuerwiderstandsdauer wirksam eingeschränkt wird.
- Hauptverteiler, Stockwerksverteiler, Zählerinrichtungen in Treppenhäusern sind von Trennbauteilen zu begrenzen, wobei die Zugangsöffnungen mit einem Verschluss in EI₂₃₀-S₂₀₀ oder in EI30 allseitig dicht angeschlagen zu versehen ist.

Hierfür sind Revisionsöffnungsverschlüsse mit der Klassifizierung EI30 / EI60 / EI90 einzusetzen.

Hierfür sind Feuerschutzabschlüsse mit der Klassifizierung EI₂₃₀ / EI₂₆₀ / EI₂₉₀ einzusetzen.



ÖNORM B 3415

Planung und Ausführung von Trockenbauarbeiten – Ausgabe November 2019

Die ÖNORM B 3415 ist für die Planung von nichttragenden Systemen aus Gipsplatten gemäß ÖNORM B 3410 und ÖNORM EN 520 sowie für die Verarbeitung von Gipsplatten auf der Baustelle anzuwenden (wie z. B. Gipsständerwände, abgehängte Decken, nachträglicher Dachgeschoß-Ausbau, Bauteilverkleidungen). Des Weiteren bestimmt sie die zu prüfenden Anforderungen.

Anforderungen an den Brandschutz

Auszug aus Punkt 4.3

Folgende Brandschutzeigenschaften der Trockenbau-Systeme, einschließlich ihrer Komponenten und Materialien sowie von Einbauteilen, sind zu prüfen:

- **Brandverhalten**

Der Nachweis der Brandverhaltensklasse von Baustoffen/Bauprodukten ist entweder durch Festlegungen in entsprechenden Produktnormen, oder durch einen Verweis auf CWFT-Entscheidungen der Europäischen Kommission (en: Classified Without Further Testing) oder durch Klassifizierungsberichte nach ÖNORM EN 13501-1 zu erbringen.

- **Feuerwiderstand**

Bei Feuerschutzanforderungen ist vom Planer sicherzustellen, dass die verwendeten Systeme diese Anforderungen erfüllen. Dies ist zu dokumentieren und nachzuweisen. Der Nachweis des Feuerwiderstandes der Trockenbausysteme ist durch einen Klassifizierungsbericht nach ÖNORM EN 13501-2 zu erbringen.

- **Anschlüsse, Einbauten, Durchführungen**

Zu den geplanten Brandabschnitten gehören sowohl die Anschlüsse an angrenzende Bauteile als auch Feuerabschottungen bei Installationen, Brandschutzklappen bei Lüftungsanlagen, Revisionsöffnungen, Bewegungsfugen u. dgl. Diese müssen **dieselbe Feuerwiderstandsklasse wie das Bauteil, in das sie eingebaut werden**, aufweisen und für denselben Anwendungsfall klassifiziert sein.

Beispiel:

Eine 3x15 mm GKF-Schachtwand EI90 erfordert einen Revisionsöffnungsverschluss mit der Klassifizierung EI90, geprüft in einer 3x15 mm GKF-Schachtwand.

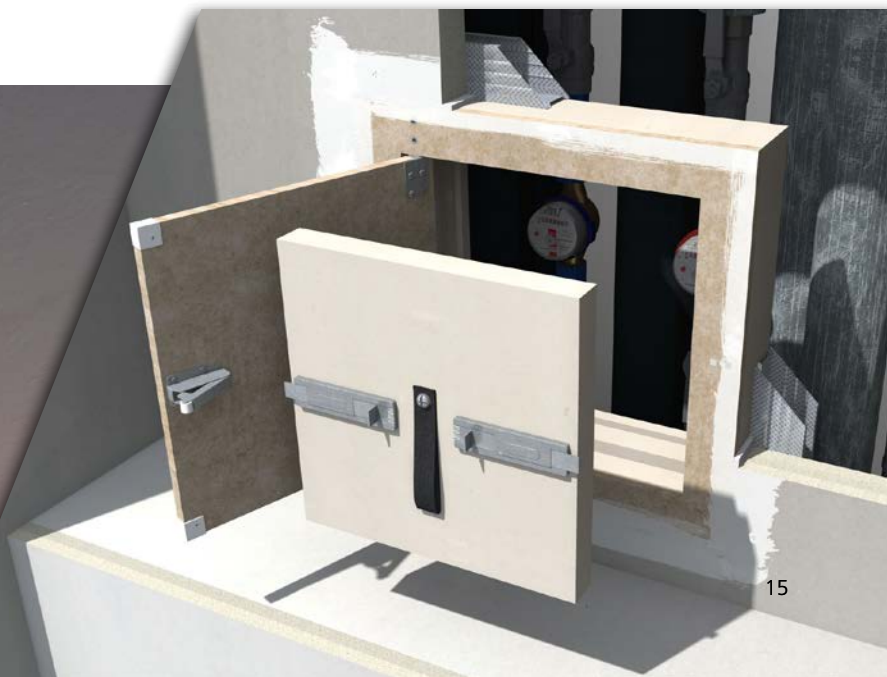

Blower-Door-Test

Durch den Blower-Door-Test wird die Dichtigkeit und somit auch die Rauchdichtheit von Wohngebäuden und Nicht-Wohngebäuden ermittelt.



Typische Zugstellen

- Durchlässe für Rohre, Kabel, Steckdosen
- Verbindungsstellen von Baumaterial
- Undichtheit von Installationsschächten
- Türen, Fenster, Glaseinsätze

Messgerät

Sichtfenster

Blower-Door

Ventilator



Brandprüfungen

Schachtwandkonstruktion

FIREREV Revisionsöffnungsverschlüsse sind gemäß EN 1364-1 und EN 1634-1 in EI90, EI60 und EI30 Schachtwänden sowie in EI120 Massivwänden von beiden Seiten auf Feuerwiderstand und laut EN 1634-3 auf Rauchdichtheit geprüft und gemäß EN 13501-2 klassifiziert.

Brandbelastung der Schachtseite

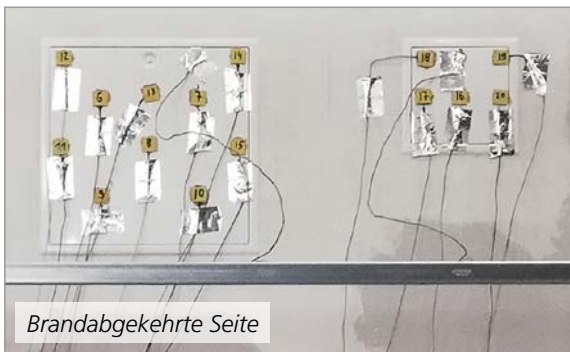

Brandbelastung der Raumseite

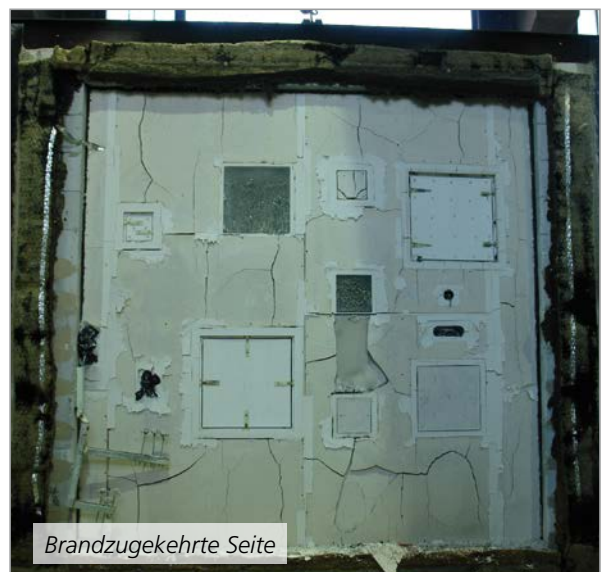
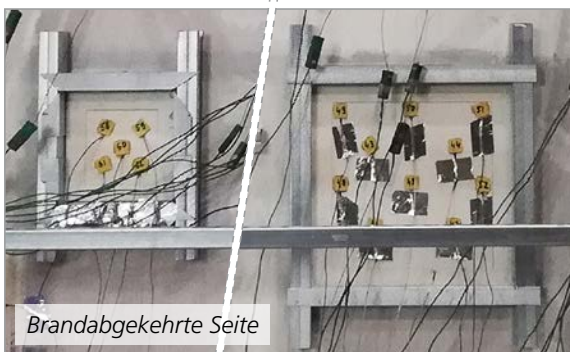

Unterdeckenkonstruktion

Brandbelastung der Deckenunterseite

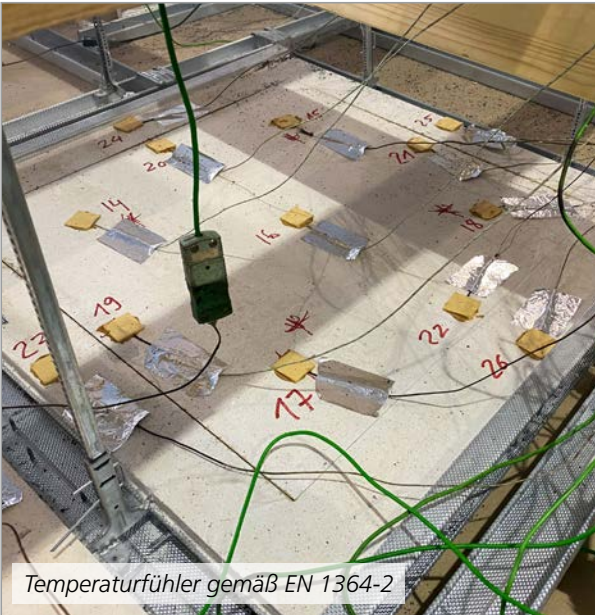

Brandbelastung der Deckenoberseite



FIREREV Revisionsöffnungsverschlüsse für Decken sind gemäß EN 1364-2 sowohl in EI90, EI60 und EI30 Unterdeckenkonstruktionen als auch in EI120 Massivdecken auf Feuerwiderstand geprüft und gemäß EN 13501-2 klassifiziert.



FIREREV für Wände





Montage – FIREREV für Schachtwände

Profilanordnung

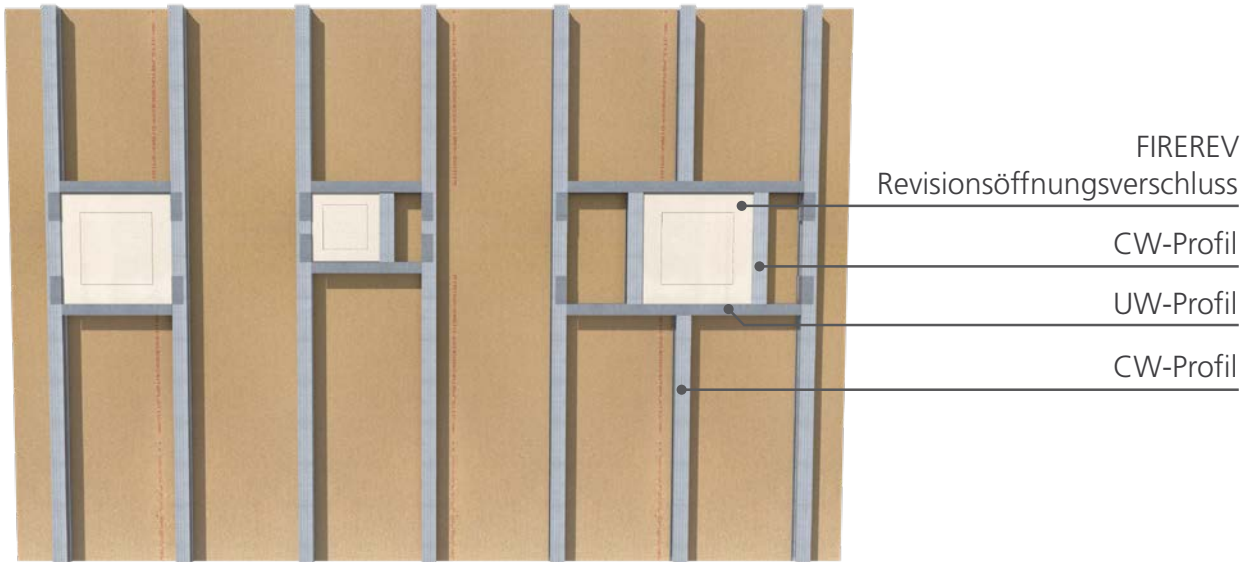

HINWEIS

Werden Metallständer (CW-Profile) aufgrund des Einbaus von Revisionsöffnungsverschlüssen durchtrennt, ist eine entsprechende Auswechslung herzustellen um die Standsicherheit der Wandkonstruktion nicht zu beeinträchtigen.

Einbaudetails

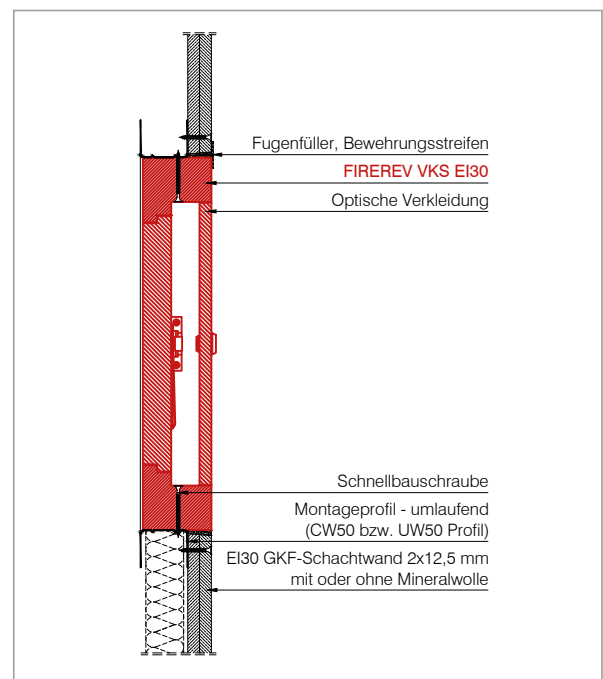
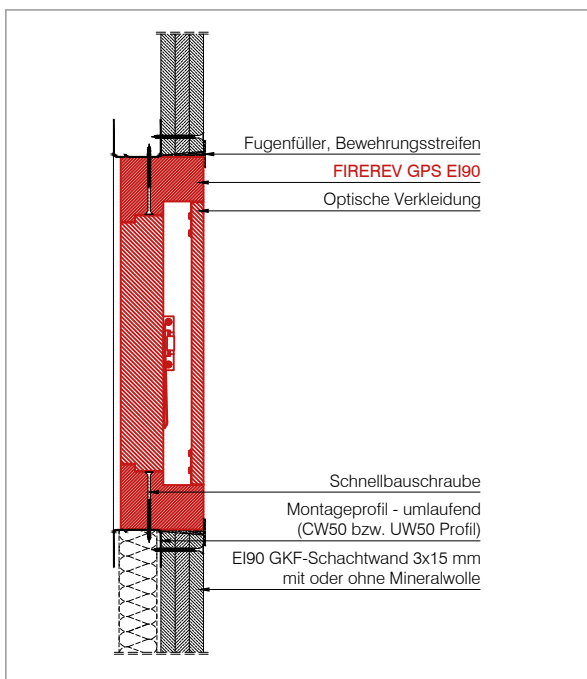

Nähere Informationen zu Einbau und Montage der Revisionsöffnungsverschlüsse FIREREV finden Sie in unserer "Montageanleitung FIREREV Wand" entsprechend dem Klassifizierungsbericht.



PDF-Download:
Montageanleitung

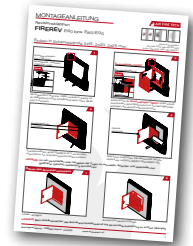

Einbauschritte

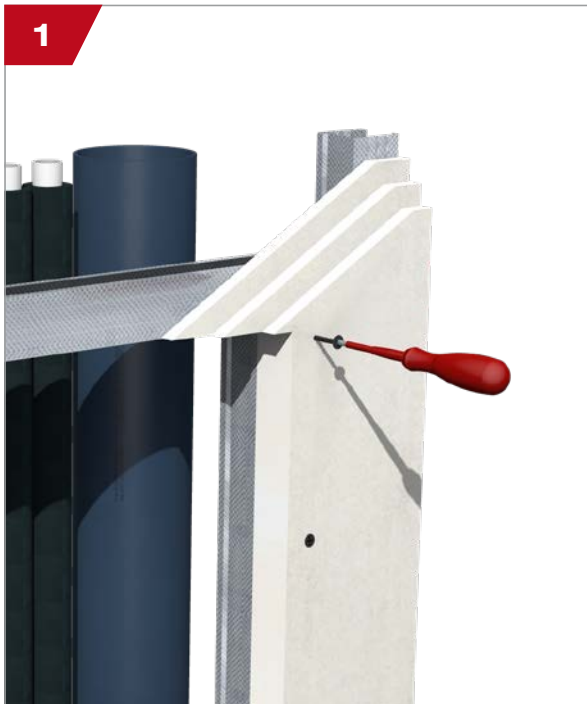

1
Umlaufend Montageprofile befestigen.
(bündig mit der Wandöffnung)

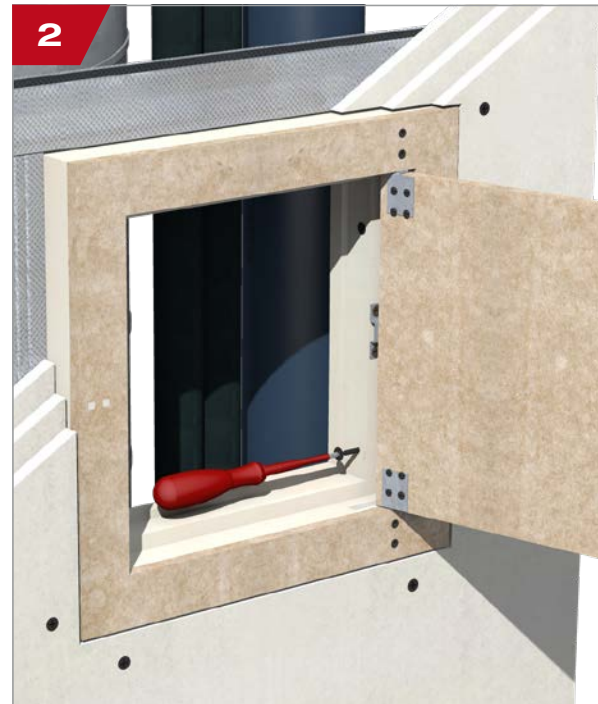

2
Brandverschlussdeckel entfernen und Einbaurahmen an
den Montageprofilen befestigen.



3
Ringspalt mit Fugenfüller oder Brandschutzfugenmasse
ausfüllen. Bewehrungsstreifen anbringen und
Spachtelung durchführen.

FIREREV GPS

Optische Verkleidung aus Gipsfaserplatte mit Schnappverschluss

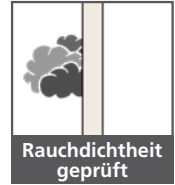

- Übermalbar
- Geringe Lieferzeit bei Sondergrößen
- Einfaches Öffnen und Schließen mittels Schnappverschluss



Standardgrößen

von **200x200** mm bis **600x600** mm (BxH)

Infos

- Sondergrößen bei EI90 / EI120 bis 600x800 mm
- Geringe Lieferzeit bei allen Sondergrößen
- Feuerwiderstand und Rauchdichtheit raum- und schachtseitig geprüft
- Geringer Aufwand bei Spachtel- und Malerarbeiten

Anwendungsbereiche

- **Schachtwand EI90** Beplankung 3x15 / 2x20 / 2x25 mm
- **Schachtwand EI60** Beplankung 2x15 mm
- **Schachtwand EI30** Beplankung 2x12,5 mm

- ✓ Beidseitig geprüft gemäß EN 1364-1
- ✓ Beidseitig geprüft in Anlehnung an EN 1634-1
- ✓ Schalltechnisch geprüft gemäß EN ISO 10140
- ✓ Rauchdicht in Anlehnung an EN 1634-3

EI90

EI60

EI30

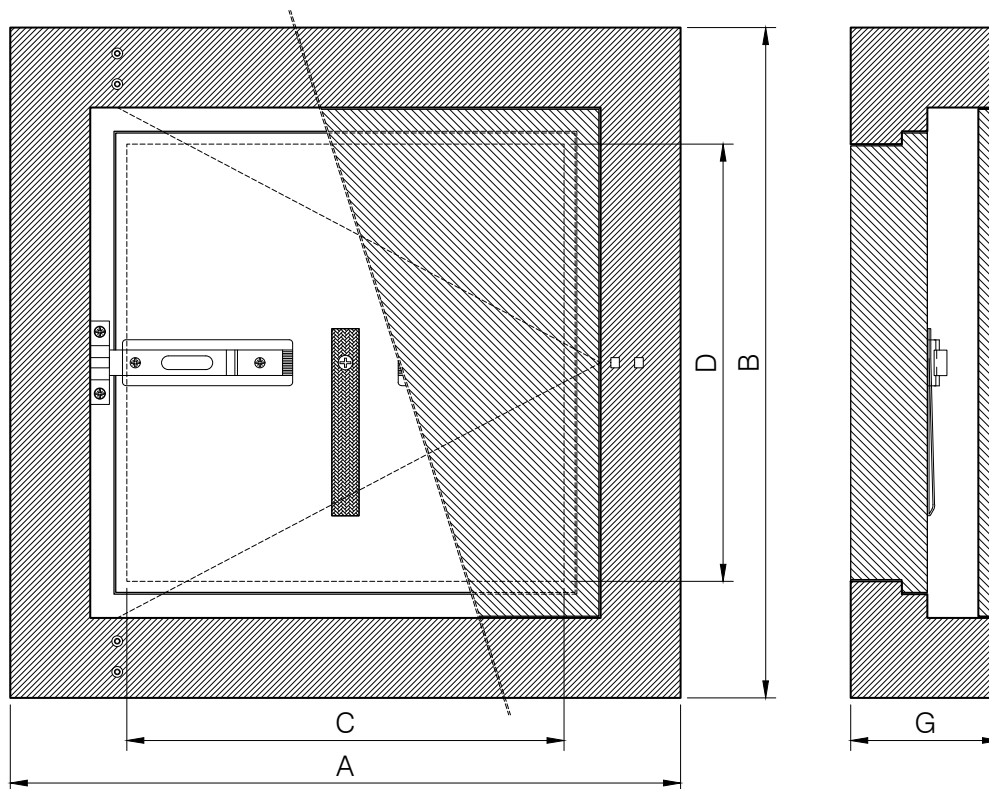

FIREREV GPS

Feuerwiderstandsdauer	Art. Nr.	Type	Nenngröße [mm×mm]	Außenmaße A×B [mm×mm]	Durchreiche C×D [mm×mm]	Bautiefe G [mm]
EI90	6912020	REV/GPS-EI90/2020	200×200	294×294	157×157	87,5
	6913030	REV/GPS-EI90/3030	300×300	394×394	257×257	
	6914040	REV/GPS-EI90/4040	400×400	494×494	357×357	
	6915050	REV/GPS-EI90/5050	500×500	594×594	457×457	
	6916060	REV/GPS-EI90/6060	600×600	694×694	557×557	
EI60 EI30	6312020	REV/GPS-EI30_EI60/2020	200×200	294×294	157×157	72,5
	6313030	REV/GPS-EI30_EI60/3030	300×300	394×394	257×257	
	6314040	REV/GPS-EI30_EI60/4040	400×400	494×494	357×357	
	6315050	REV/GPS-EI30_EI60/5050	500×500	594×594	457×457	
	6316060	REV/GPS-EI30_EI60/6060	600×600	694×694	557×557	

FIREREV VKS

Optische Verkleidung aus Gipsfaserplatte mit Vierkant-Riegelverschluss

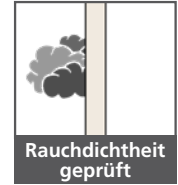

- Verschließbar
- Übermalbar
- Geringe Lieferzeit bei Sondergrößen



Standardgrößen

von **200x200** mm bis **600x600** mm (BxH)

Infos

- Sondergrößen bei EI90 / EI120 bis 600x800 mm
- Geringe Lieferzeit bei allen Sondergrößen
- Feuerwiderstand und Rauchdichtheit raum- und schachtseitig geprüft
- Geringer Aufwand bei Spachtel- und Malerarbeiten

Anwendungsbereiche

- **Schachtwand EI90** Beplankung 3x15 / 2x20 / 2x25 mm
- **Schachtwand EI60** Beplankung 2x15 mm
- **Schachtwand EI30** Beplankung 2x12,5 mm

- ✓ Beidseitig geprüft gemäß EN 1364-1
- ✓ Beidseitig geprüft in Anlehnung an EN 1634-1
- ✓ Schalltechnisch geprüft gemäß EN ISO 10140
- ✓ Rauchdicht in Anlehnung an EN 1634-3

EI90 / EI60 / EI30

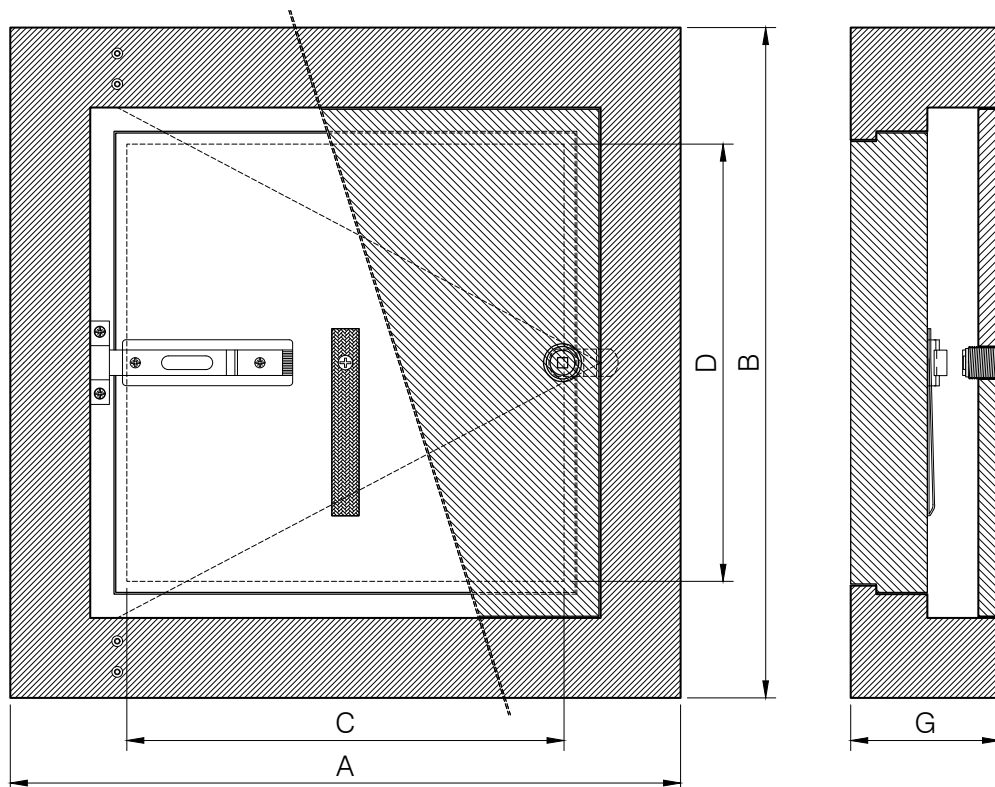

FIREREV VKS

Feuerwiderstandsdauer	Art. Nr.	Type	Nenngröße [mm×mm]	Außenmaße A×B [mm×mm]	Durchreiche C×D [mm×mm]	Bautiefe G [mm]
EI90	6922020	REV/VKS-EI90/2020	200×200	294×294	157×157	87,5
	6923030	REV/VKS-EI90/3030	300×300	394×394	257×257	
	6924040	REV/VKS-EI90/4040	400×400	494×494	357×357	
	6925050	REV/VKS-EI90/5050	500×500	594×594	457×457	
	6926060	REV/VKS-EI90/6060	600×600	694×694	557×557	
EI60 EI30	6322020	REV/VKS-EI30_EI60/2020	200×200	294×294	157×157	72,5
	6323030	REV/VKS-EI30_EI60/3030	300×300	394×394	257×257	
	6324040	REV/VKS-EI30_EI60/4040	400×400	494×494	357×357	
	6325050	REV/VKS-EI30_EI60/5050	500×500	594×594	457×457	
	6326060	REV/VKS-EI30_EI60/6060	600×600	694×694	557×557	

FIREREV VKA

Optische Verkleidung aus Gipsfaserplatte mit Vierkant-Riegelverschluss, aushebbar

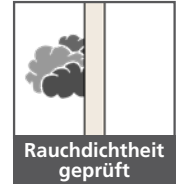

- Verschließbar
- Übermalbar
- Geringe Lieferzeit bei Sondergrößen
- Sondergrößen bis 800x1200 mm



Standardgrößen

von **200x200** mm bis **600x600** mm (BxH)

Infos

- Sondergrößen bei EI90 / EI120 bis 800x1200 bzw. 1200x800 mm
- Geringe Lieferzeit bei allen Sondergrößen
- Feuerwiderstand und Rauchdichtheit raum- und schachtseitig geprüft
- Geringer Aufwand bei Spachtel- und Malerarbeiten

Anwendungsbereiche

- **Schachtwand EI90** Beplankung 3x15 / 2x20 / 2x25 mm
- **Schachtwand EI60** Beplankung 2x15 mm
- **Schachtwand EI30** Beplankung 2x12,5 mm

- ✓ Beidseitig geprüft gemäß EN 1364-1
- ✓ Beidseitig geprüft in Anlehnung an EN 1634-1
- ✓ Schalltechnisch geprüft gemäß EN ISO 10140
- ✓ Rauchdicht in Anlehnung an EN 1634-3

EI90

EI60

EI30

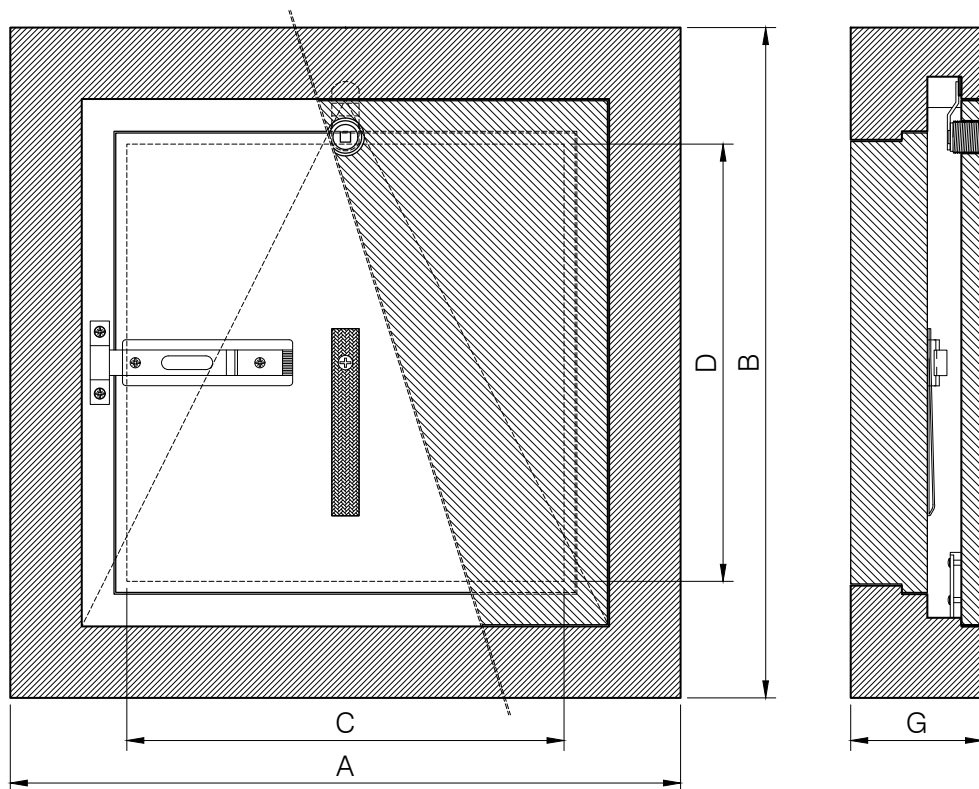

FIREREV VKA

Feuerwiderstandsdauer	Art. Nr.	Type	Nenngröße [mm×mm]	Außenmaße A×B [mm×mm]	Durchreiche C×D [mm×mm]	Bautiefe G [mm]
EI90	6952020	REV/VKA-EI90/2020	200×200	294×294	157×157	77,5
	6953030	REV/VKA-EI90/3030	300×300	394×394	257×257	
	6954040	REV/VKA-EI90/4040	400×400	494×494	357×357	
	6955050	REV/VKA-EI90/5050	500×500	594×594	457×457	
	6956060	REV/VKA-EI90/6060	600×600	694×694	557×557	
	6957070	REV/VKA-EI90/7070	700×700	794×794	657×657	97,5
	6957010	REV/VKA-EI90/7010	700×1000	794×1094	657×957	
	6958080	REV/VKA-EI90/8080	800×800	894×894	757×757	
	6958010	REV/VKA-EI90/80100	800×1000	894×1094	757×957	
	6958012	REV/VKA-EI90/80120	800×1200	894×1294	757×1157	
EI60 EI30	6352020	REV/VKA-EI30_EI60/2020	200×200	294×294	157×157	62,5
	6353030	REV/VKA-EI30_EI60/3030	300×300	394×394	257×257	
	6354040	REV/VKA-EI30_EI60/4040	400×400	494×494	357×357	
	6355050	REV/VKA-EI30_EI60/5050	500×500	594×594	457×457	
	6356060	REV/VKA-EI30_EI60/6060	600×600	694×694	557×557	

FIREREV VKW

Optische Verkleidung aus Metall, weiß pulverbeschichtet mit Vierkant-Riegelverschluss

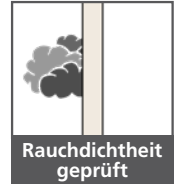

- Metallverkleidung
- Verschließbar
- Sondergrößen bis 800x1200 mm



Standardgrößen

von **200x200** mm bis **600x600** mm (BxH)

Infos

- Sondergrößen bei EI90 / EI120 bis 800x1200 mm bzw. 1200x800 mm
- Feuerwiderstand und Rauchdichtheit raum- und schachtseitig geprüft

Anwendungsbereiche

- **Schachtwand EI90** Beplankung 3x15 / 2x20 / 2x25 mm
- **Schachtwand EI60** Beplankung 2x15 mm
- **Schachtwand EI30** Beplankung 2x12,5 mm

- ✓ Beidseitig geprüft gemäß EN 1364-1
- ✓ Beidseitig geprüft in Anlehnung an EN 1634-1
- ✓ Schalltechnisch geprüft gemäß EN ISO 10140
- ✓ Rauchdicht in Anlehnung an EN 1634-3

EI90 / EI60 / EI30

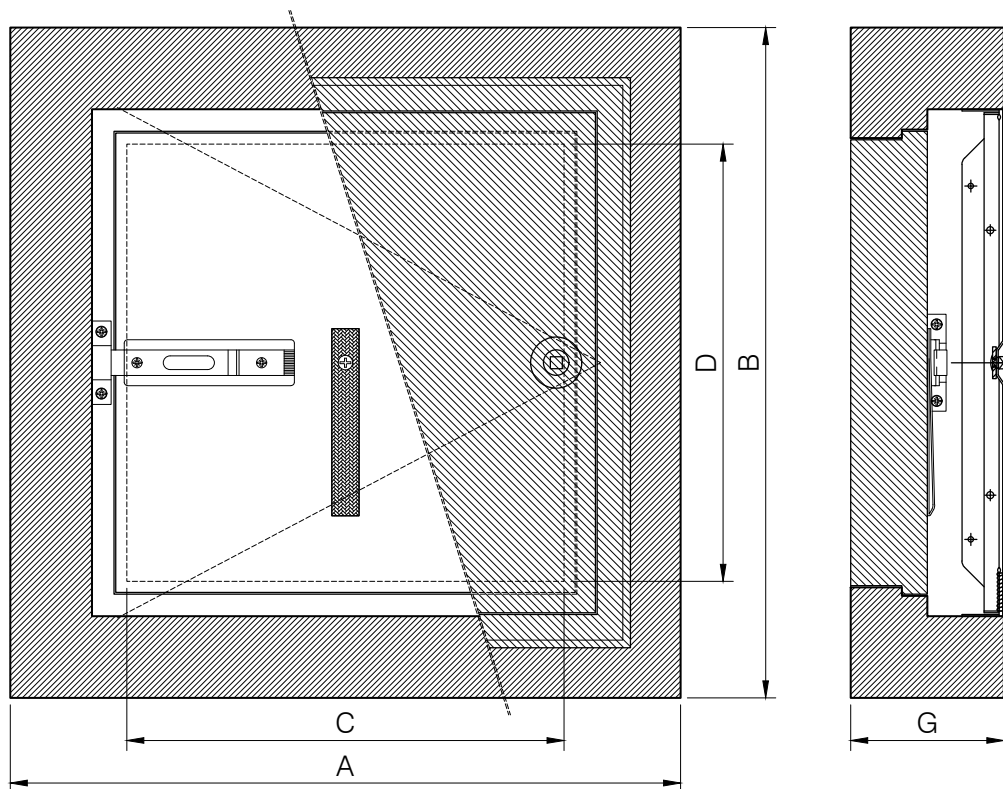

FIREREV VKW

Feuerwiderstandsdauer	Art. Nr.	Type	Nenngröße [mm×mm]	Außenmaße A×B [mm×mm]	Durchreiche C×D [mm×mm]	Bautiefe G [mm]
EI90	9642003	REV/VKW-EI90/2020	200×200	294×294	157×157	90
	9643003	REV/VKW-EI90/3030	300×300	394×394	257×257	
	9644003	REV/VKW-EI90/4040	400×400	494×494	357×357	
	9645003	REV/VKW-EI90/5050	500×500	594×594	457×457	
	9646003	REV/VKW-EI90/6060	600×600	694×694	557×557	
EI60 EI30	9642053	REV/VKW-EI30_EI60/2020	200×200	294×294	157×157	75
	9643053	REV/VKW-EI30_EI60/3030	300×300	394×394	257×257	
	9644053	REV/VKW-EI30_EI60/4040	400×400	494×494	357×357	
	9645053	REV/VKW-EI30_EI60/5050	500×500	594×594	457×457	
	9646053	REV/VKW-EI30_EI60/6060	600×600	694×694	557×557	

FIREREV GP

Optische Verkleidung aus Metalleinbaurahmen mit Gipsfasereinlage und Schnappverschluss

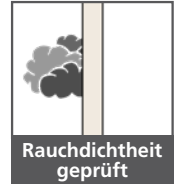

- Übermalbar
- Einfaches Öffnen und Schließen mittels Schnappverschluss
- Optional mit Vierkant-Riegelverschluss



Standardgrößen

von **200x200** mm bis **600x600** mm (BxH)

Infos

- Feuerwiderstand und Rauchdichtheit raum- und schachtseitig geprüft

Anwendungsbereiche

- **Schachtwand E190** Beplankung 3x15 / 2x20 / 2x25 mm
- **Schachtwand E160** Beplankung 2x15 mm
- **Schachtwand E130** Beplankung 2x12,5 mm

- ✓ Beidseitig geprüft gemäß EN 1364-1
- ✓ Beidseitig geprüft in Anlehnung an EN 1634-1
- ✓ Schalltechnisch geprüft gemäß EN ISO 10140
- ✓ Rauchdicht in Anlehnung an EN 1634-3

EI90

EI60

EI30

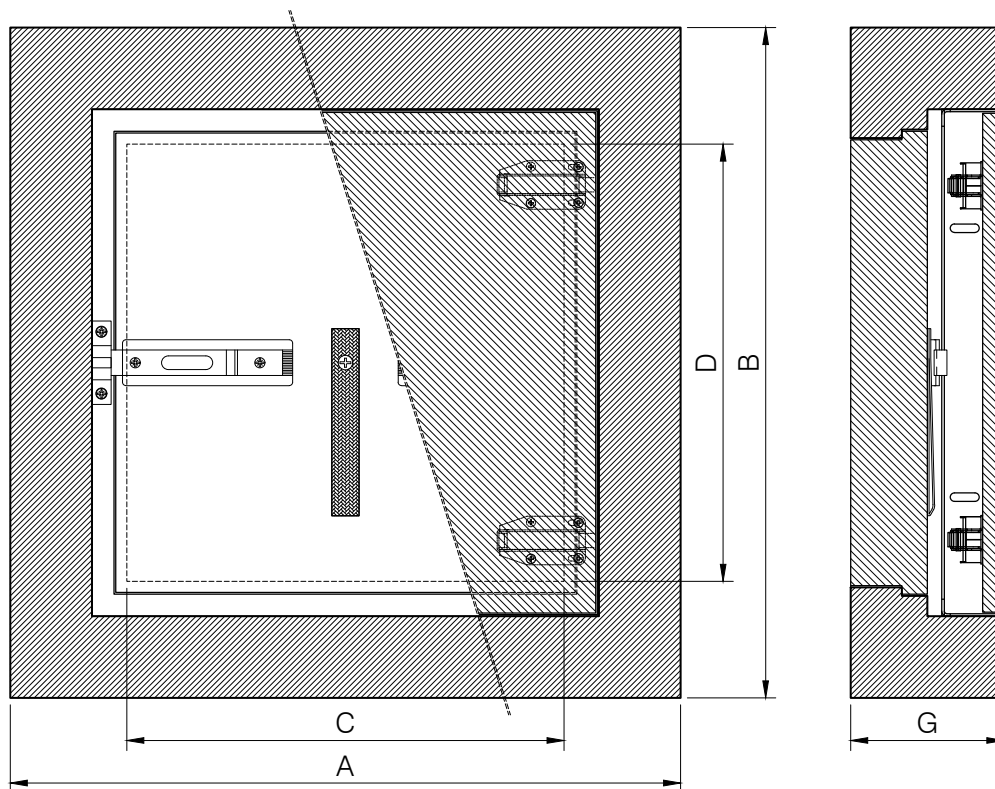

FIREREV GP

Feuerwiderstandsdauer	Art. Nr.	Type	Nenngröße [mm×mm]	Außenmaße A×B [mm×mm]	Durchreiche C×D [mm×mm]	Bautiefe G [mm]
EI90	9762020	REV/GP-EI90/2020	200×200	294×294	157×157	90
	9763030	REV/GP-EI90/3030	300×300	394×394	257×257	
	9764040	REV/GP-EI90/4040	400×400	494×494	357×357	
	9765050	REV/GP-EI90/5050	500×500	594×594	457×457	
	9766060	REV/GP-EI90/6060	600×600	694×694	557×557	
EI60 EI30	9662020	REV/GP-EI30_EI60/2020	200×200	294×294	157×157	75
	9663030	REV/GP-EI30_EI60/3030	300×300	394×394	257×257	
	9664040	REV/GP-EI30_EI60/4040	400×400	494×494	357×357	
	9665050	REV/GP-EI30_EI60/5050	500×500	594×594	457×457	
	9666060	REV/GP-EI30_EI60/6060	600×600	694×694	557×557	

FIREREV VKW-M für Massivwände

Optische Verkleidung aus Metall, weiß pulverbeschichtet mit Vierkant-Riegelverschluss



Standardgrößen

für Rohbauöffnungen von **500x500** mm bis **700x700** mm

Infos

- Feuerwiderstand raum- und schachtseitig geprüft

Anwendungsbereiche

- **Massivwand EI120** Dicke ≥ 100 mm, Dichte ≥ 500 kg/m³

- ✓ Beidseitig geprüft gemäß EN 1364-2
- ✓ Klassifiziert gemäß EN 13501-2

EI120

EI90

EI60

EI30



Konstruktionszeichnung

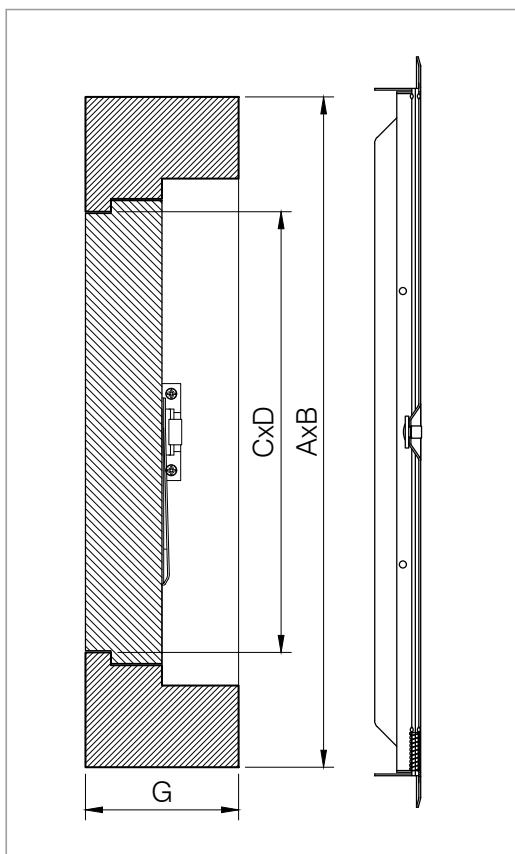

Einbaudetail

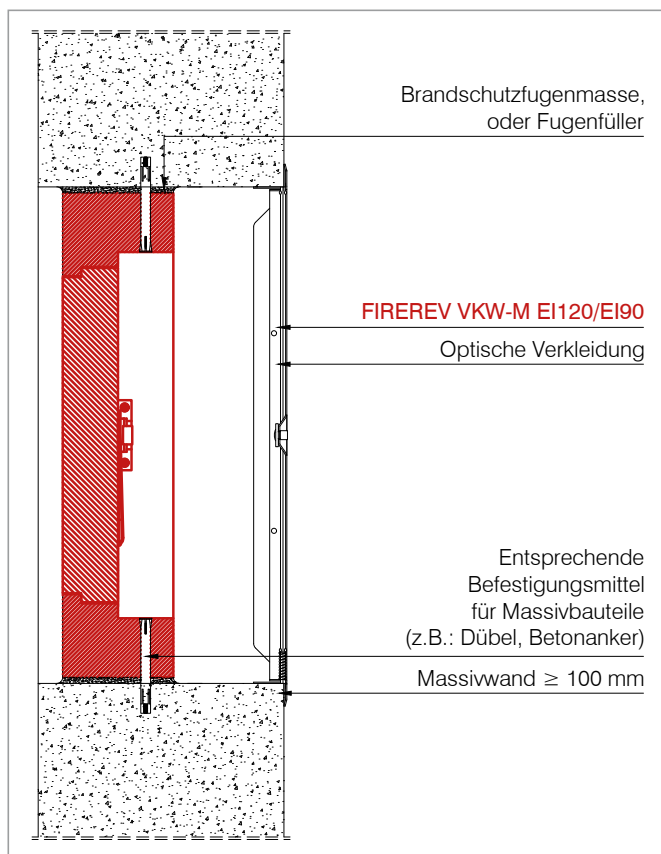

FIREREV VKW-M

Feuerwiderstandsdauer	Art. Nr.	Type	Rohbauöffnung AxB [mm×mm]	Durchreiche CxD [mm×mm]	Bautiefe G [mm]
EI90	9644005	REV/VKW-M-EI90/4040	500×500	357×357	90
	9645006	REV/VKW-M-EI90/5050	600×600	457×457	
	9646007	REV/VKW-M-EI90/6060	700×700	557×557	

FIREREV für Decken





Nähere Informationen zu Einbau und Montage der Revisionsöffnungsverschlüsse FIREREV finden Sie in unserer "Montageanleitung FIREREV Decke" entsprechend dem Klassifizierungsbericht.



PDF-Download:
Montageanleitung

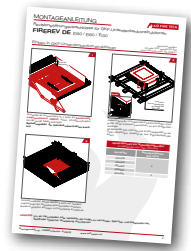

Einbauschritte

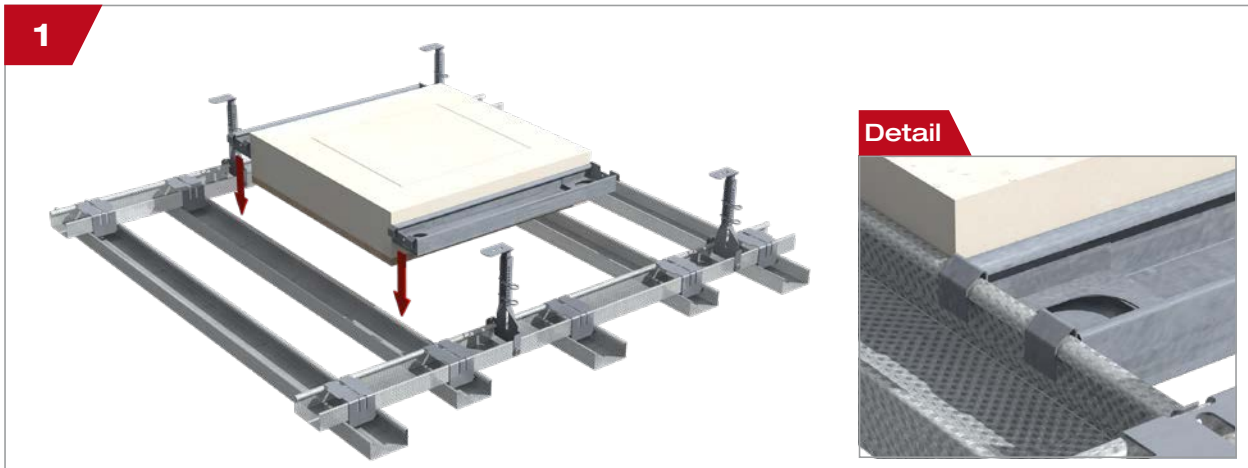

Auswechslung der Unterdeckenkonstruktion herstellen. Querprofile der Auswechslung an 2 Seiten des Revisionsöffnungsverschlusses befestigen. Querprofile mittels Sicherheitsquerverbinder an den Längsprofilen einhängen.

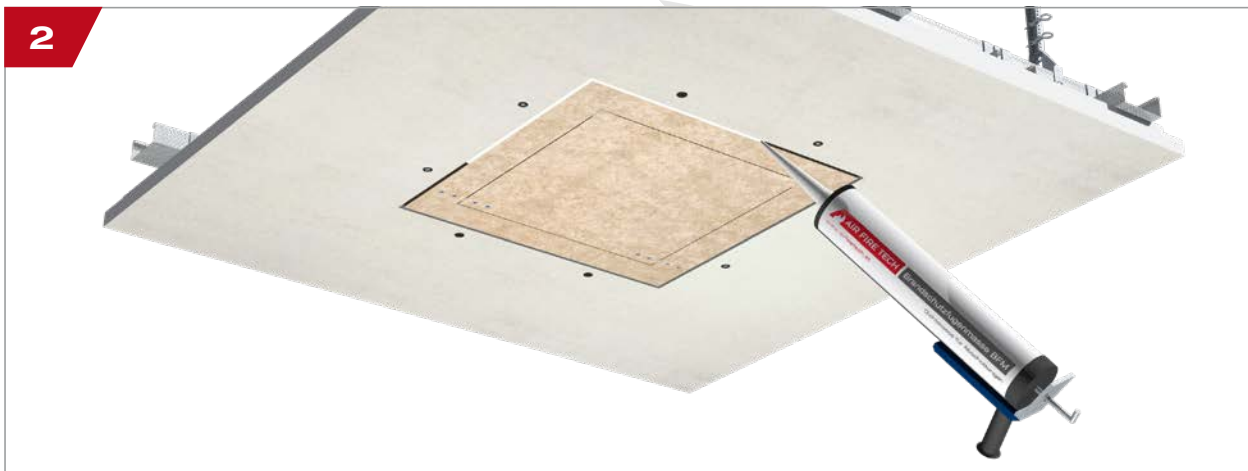

GKF-Unterdeckenkonstruktion beplanken und Ringspalt mit Fugenfüller oder Brandschutzfugenmasse ausfüllen.

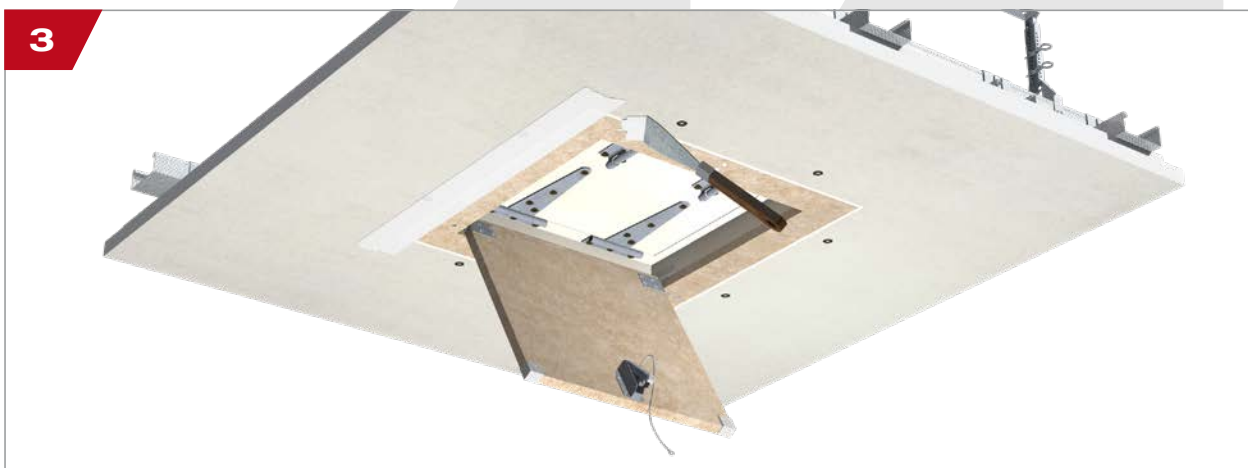

Bewehrungsstreifen anbringen und Spachtelung durchführen.

FIREREV DE/GPS

Optische Verkleidung aus Gipsfaserplatte mit Schnappverschluss



- Übermalbar
- Einfaches Öffnen und Schließen mittels Schnappverschluss



Standardgrößen

von **200x200** mm bis **600x600** mm (BxH)

Infos

- Geringe Lieferzeit bei allen Sondergrößen
- Feuerwiderstand von beiden Seiten geprüft
- Geringer Aufwand bei Spachtel- und Malerarbeiten

Anwendungsbereiche

- **GKF-Unterdeckenkonstruktion EI90** Beplankung 2x20 mm
- **GKF-Unterdeckenkonstruktion EI60** Beplankung 2x15 mm
- **GKF-Unterdeckenkonstruktion EI30** Beplankung 2x12,5 mm

- ✓ Beidseitig geprüft gemäß EN 1364-2
- ✓ Klassifiziert gemäß EN 13501-2

EI90 / EI60 / EI30

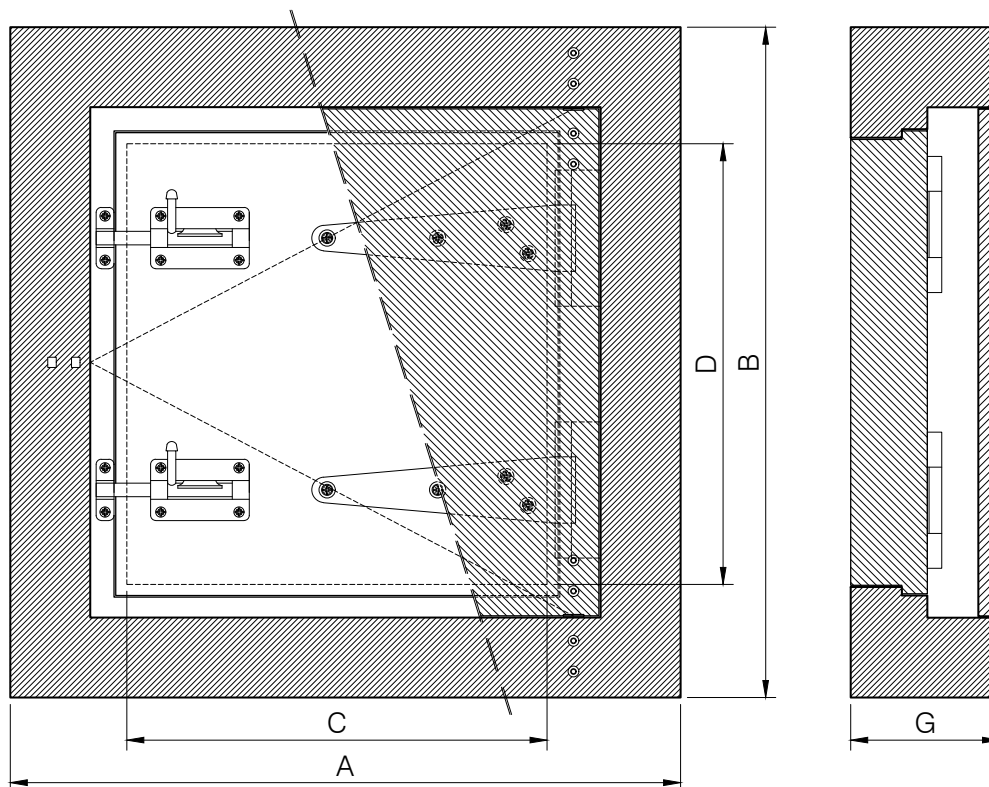

FIREREV DE/GPS

Feuerwiderstandsdauer	Art. Nr.	Type	Nenngröße [mm×mm]	Außenmaße A×B [mm×mm]	Durchreiche C×D [mm×mm]	Bautiefe G [mm]
EI90	6192020	REV/DE/GPS-EI90/2020	200×200	294×294	152×162	87,5
	6193030	REV/DE/GPS-EI90/3030	300×300	394×394	252×262	
	6194040	REV/DE/GPS-EI90/4040	400×400	494×494	352×362	
	6195050	REV/DE/GPS-EI90/5050	500×500	594×594	452×462	
	6196060	REV/DE/GPS-EI90/6060	600×600	694×694	552×562	
EI60	6162020	REV/DE/GPS-EI60/2020	200×200	294×294	152×162	72,5
	6163030	REV/DE/GPS-EI60/3030	300×300	394×394	252×262	
	6164040	REV/DE/GPS-EI60/4040	400×400	494×494	352×362	
	6165050	REV/DE/GPS-EI60/5050	500×500	594×594	452×462	
	6166060	REV/DE/GPS-EI60/6060	600×600	694×694	552×562	
EI30	6132020	REV/DE/GPS-EI30/2020	200×200	294×294	152×162	72,5
	6133030	REV/DE/GPS-EI30/3030	300×300	394×394	252×262	
	6134040	REV/DE/GPS-EI30/4040	400×400	494×494	352×362	
	6135050	REV/DE/GPS-EI30/5050	500×500	594×594	452×462	
	6136060	REV/DE/GPS-EI30/6060	600×600	694×694	552×562	

FIREREV DE/GP

Optische Verkleidung aus Metalleinbaurahmen mit Gipsfasereinlage und Schnappverschluss



- Übermalbar
- Einfaches Öffnen und Schließen mittels Schnappverschluss



Standardgrößen

von **200x200** mm bis **600x600** mm (BxH)

Infos

- Feuerwiderstand von beiden Seiten geprüft
- Geringer Aufwand bei Spachtel- und Malerarbeiten

Anwendungsbereiche

- **GKF-Unterdeckenkonstruktion E190** Beplankung 2x20 mm
- **GKF-Unterdeckenkonstruktion E130** Beplankung 2x12,5 mm

- ✓ Beidseitig geprüft gemäß EN 1364-2
- ✓ Klassifiziert gemäß EN 13501-2

EI90 / EI60 / EI30

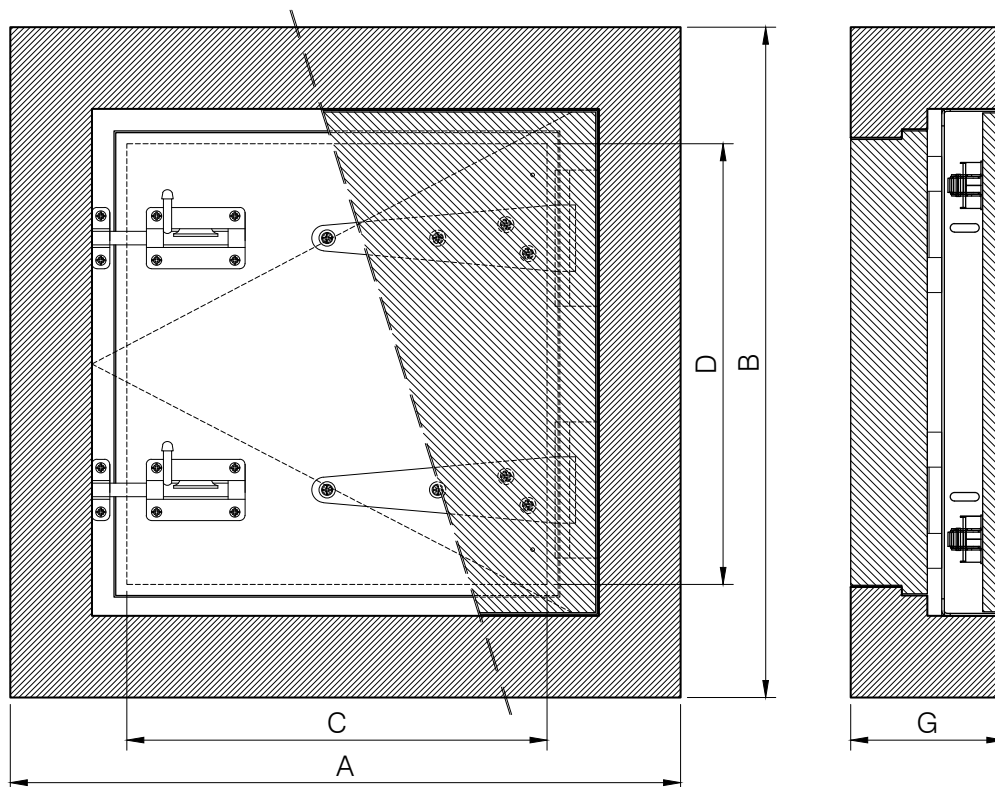

FIREREV DE/GP

Feuerwiderstandsdauer	Art. Nr.	Type	Nenngröße [mm×mm]	Außenmaße A×B [mm×mm]	Durchreiche C×D [mm×mm]	Bautiefe G [mm]
EI90	9762002	REV/DE/GP-EI90/2020	200×200	294×294	147×157	90
	9763003	REV/DE/GP-EI90/3030	300×300	394×394	247×257	
	9764004	REV/DE/GP-EI90/4040	400×400	494×494	347×357	
	9765005	REV/DE/GP-EI90/5050	500×500	594×594	447×457	
	9766006	REV/DE/GP-EI90/6060	600×600	694×694	547×557	
EI30	9662002	REV/DE/GP-EI30/2020	200×200	294×294	147×157	75
	9663003	REV/DE/GP-EI30/3030	300×300	394×394	247×257	
	9664004	REV/DE/GP-EI30/4040	400×400	494×494	347×357	
	9665005	REV/DE/GP-EI30/5050	500×500	594×594	447×457	
	9666006	REV/DE/GP-EI30/6060	600×600	694×694	547×557	

FIREREV DE/VKW-M für Massivdecken

Optische Verkleidung aus Metall, weiß pulverbeschichtet
mit Vierkant-Riegelverschluss

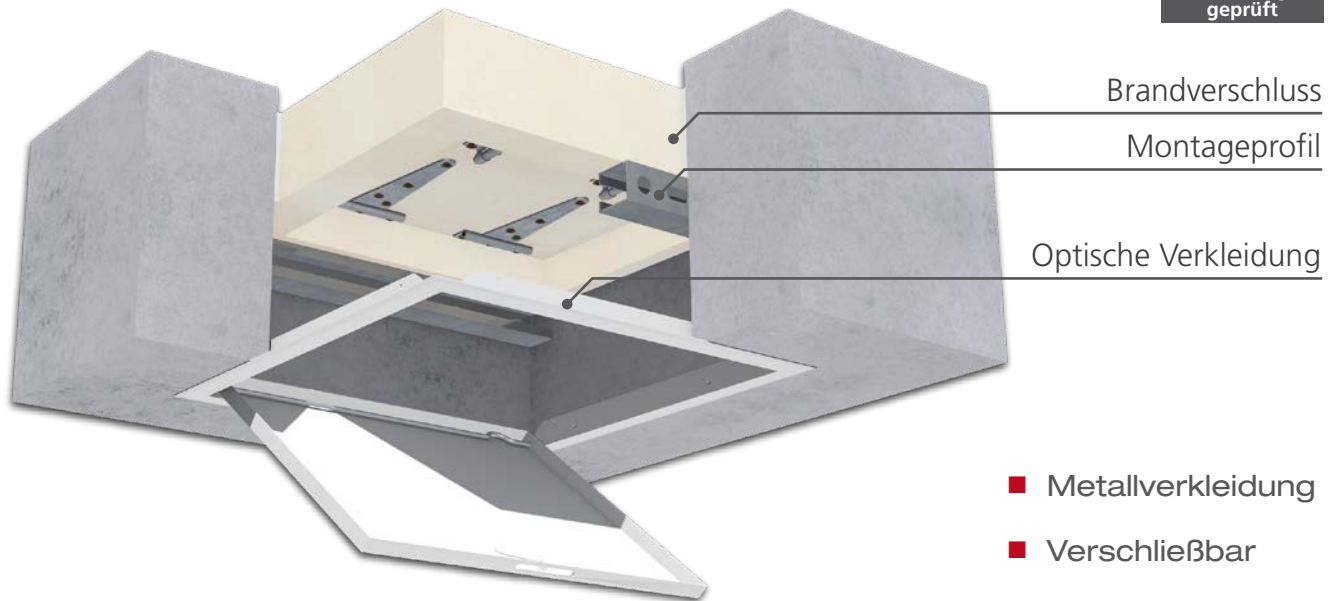

Standardgrößen

für Rohbauöffnungen von **500x500** mm bis **700x700** mm

Infos

- Feuerwiderstand von beiden Seiten geprüft

Anwendungsbereiche

- **Massivdecke EI120** Dicke ≥ 150 mm, Dichte ≥ 500 kg/m³

- ✓ Beidseitig geprüft gemäß EN 1364-2
- ✓ Klassifiziert gemäß EN 13501-2

EI90

EI60

EI30



Konstruktionszeichnung

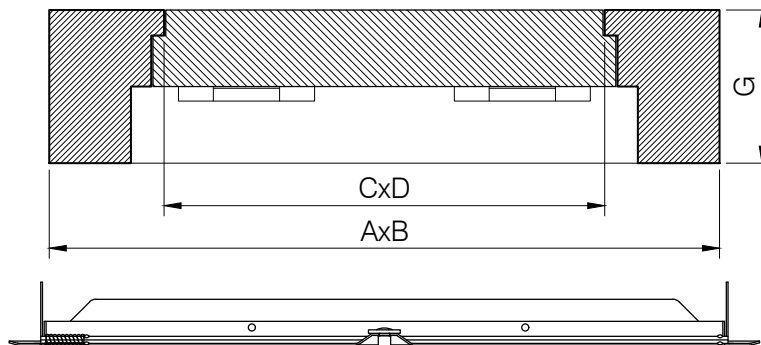

FIREREV VKW-M

Feuerwiderstandsdauer	Art. Nr.	Type	Rohbauöffnung AxB [mm×mm]	Durchreiche CxD [mm×mm]	Bautiefe G [mm]
EI90	9644045	REV/DE/VKW-M-EI90/4040	500×500	347×357	90
	9645046	REV/DE/VKW-M-EI90/5050	600×600	447×457	
	9646047	REV/DE/VKW-M-EI90/6060	700×700	547×557	

Einbaudetail

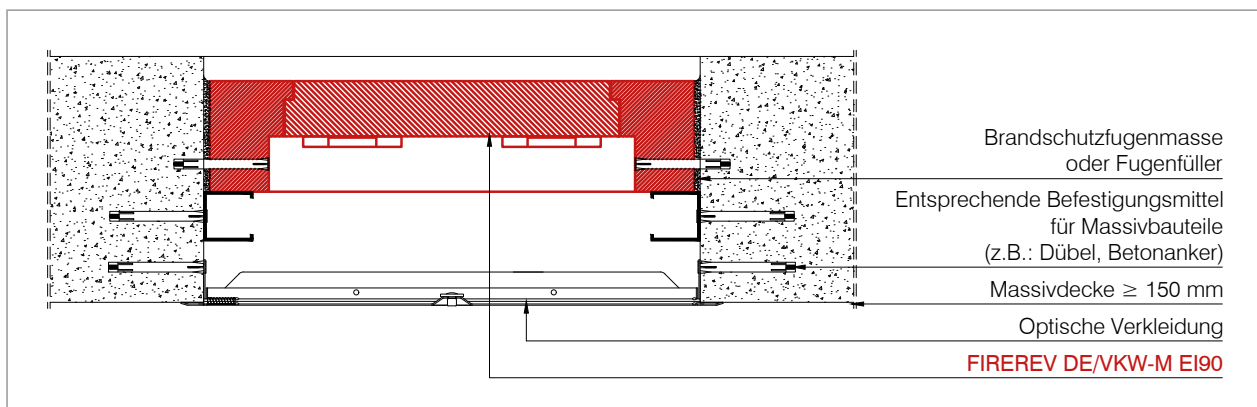



FLI-VE und FLI

Feuerschutzabschlüsse für Lüftungsleitungen
auf Basis intumeszierender Materialien

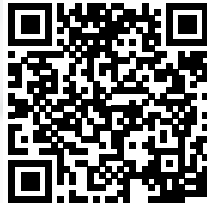

Brandschutzklappen INLAP und INLAP-ST

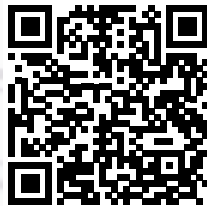

Weitere Unterlagen finden Sie unter www.airfiretech.at

© AIR FIRE TECH Brandschutzsysteme GmbH
FIREREV Brandschutz-Revisionsöffnungsverschlüsse, Jänner 2023

Alle Angaben dieser Broschüre entsprechen dem neuesten Stand der Entwicklung und wurden nach bestem Wissen und Gewissen für Sie erarbeitet. Da wir stets bemüht sind, Ihnen die bestmöglichen Lösungen anzubieten, sind Änderungen aufgrund anwendungs- oder produktionstechnischer Verbesserungen vorbehalten. Versichern Sie sich, ob Sie die aktuellste Ausgabe dieser Druckschrift vorliegen haben. Satz- und Druckfehler sind nicht auszuschließen.

Produkte von Air Fire Tech weisen in der Regel höhere Qualitätsmerkmale auf als von den anwendbaren technischen Normen gefordert. Sofern nicht ausdrücklich anders beschrieben, kann aus den Angaben in dieser Broschüre nicht auf die Kombinierbarkeit mit fremden Produkten oder Systemen geschlossen werden, insoweit kann keine Gewährleistung oder Haftung übernommen werden.

Bitte beachten Sie auch, dass unseren Geschäftsbeziehungen ausschließlich unsere Allgemeinen Verkaufs-, Lieferungs- und Zahlungsbedingungen (AGBs) in der aktuellen Fassung zugrunde liegen. Unsere AGBs finden Sie im Internet unter www.airfiretech.at oder erhalten Sie auf Anfrage.

Wir freuen uns auf eine gute Zusammenarbeit!

Air Fire Tech Brandschutzsysteme GmbH



Brandschutzsysteme

Hanuschgasse 1 / Top 4A
2540 Bad Vöslau
Austria

T: +43 1 982 01 74-0
F: +43 1 982 01 74-930
E: office@airfiretech.at

*„Unsere Mitarbeiter beraten
österreichweit von der
Planung bis zur Montage.“*



Broschüre
herunterladen

www.airfiretech.at