

PROMASTOP®-W Înveliș protecție antifoc Ghid de utilizare

Sigilii de penetrare



PROMASTOP®-W Înveliș protecție antifoc



PROMASTOP®-W este un dispozitiv de acoperire a conductelor. Este flexibil, acoperind orice diametru la fața locului. PROMASTOP®-W protejează împotriva răspândirii fumului, focului și căldurii.

Informații generale

- PROMASTOP®-W este potrivit doar pentru instalații încastrate.
- Pentru conducte și izolarea lor, se instalează PROMASTOP®-W proeminent sau 5 mm în afara elementului de separare, în pardoseală, pe partea inferioară și în perete, pe ambele părți.
- Pentru conductele din compozit aluminiu-plastic, se aplică PROMASTOP®-W în perechi, la nivelul pardoselii și pereților, cu excepția conductelor Pipelife Radopress unde doar aplicați PROMASTOP®-W pe partea de dedesubt a pardoselii.
- Numărul de straturi trebuie luat în considerare (vezi raportul de clasificare ETA sau tabelul de pe ambalaj).
- Asigurați-vă că aveți suficient spațiu de jur împrejur pentru a aplica etanșarea antifoc a penetrării, altfel, trebuie creat spațiul necesar.
- Categoria de utilizare este Tip X: produsele destinate utilizării în condiții expuse la intemperii.
 - Categoria X - produse destinate utilizării în condiții expuse la intemperii (înseamnă că produsul a trecut testul în condiții meteorologice diferite, conform TR 024:2009 - condițiile meteorologice între, -20 °C și +70 °C, cu expunere la UV și la ploaie). Contactul direct cu umezeala poate deforma suprafața stratului intumescent; prin urmare, recomandăm ca produsul să fie protejat împotriva contactului direct cu apa.

Detalii de montaj sistem

Consultați ETA, raportul de clasificare sau manualul pentru detalii privind instalarea sistemului.

Instrucțiuni de siguranță

Fișa cu date de securitate este disponibilă la cerere.

Conducte de plastic					
Conducta Ø (mm)	Straturi		Lungime înfășurare (mm)		
	U/C și U/U	U/C	U/U	U/C	U/U
32		1	2	≥ 122	≥ 263
40		1	3	≥ 146	≥ 498
50		1	3	≥ 185	≥ 600
56		1	3	≥ 200	≥ 645
63		1	3	≥ 220	≥ 710
75		2	4	≥ 535	≥ 1135
90		2	4	≥ 630	≥ 1320
110		2	5	≥ 750	≥ 2000
125		3	5	≥ 1295	≥ 2245
140		4	6	≥ 1950	≥ 3035
160		4	6	≥ 2195	≥ 3390

Ghid de montaj penetrari de vată minerală PROMASTOP®-CC si PROMASTOP®-I

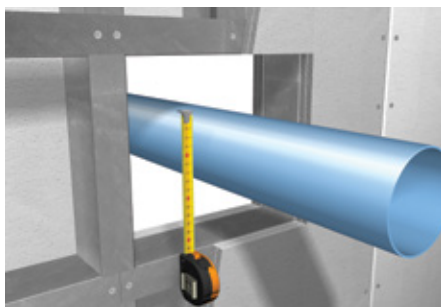

1. Stabiliți diametrul exterior al conductei (montajul se poate face cu etanșarea penetrării de vată minerală, urmați toate etapele necesare și decupați)



2. Stabiliți numărul de straturi de înfășurare (consultați tabelul de pe prima pagină)



3. Tăiați la lungime

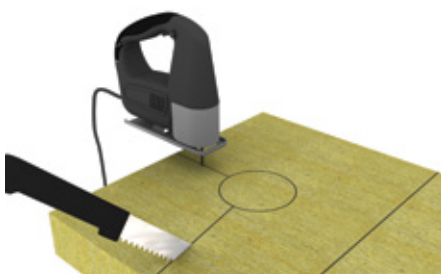

4. Dacă se montează într-o penetrare PROMASTOP®-CC sau PROMASTOP®-I, tăiați bucata de vată minerală la dimensiune

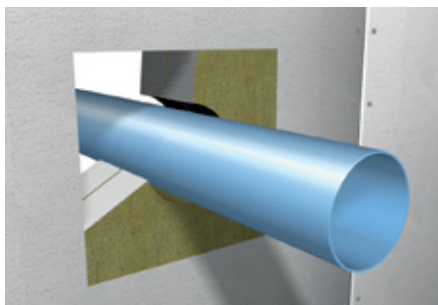

5. Introduceți bucăți de vata minerală (pentru descrierea detaliată, consultați ghidul de instalare PROMASTOP®-I sau PROMASTOP®-CC)

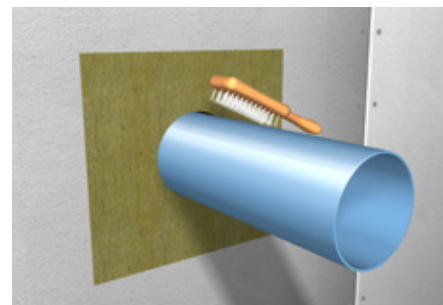

6. Curățați deschiderea gurii de vizitare



7. Desfaceți folia de acoperire autoadezivă

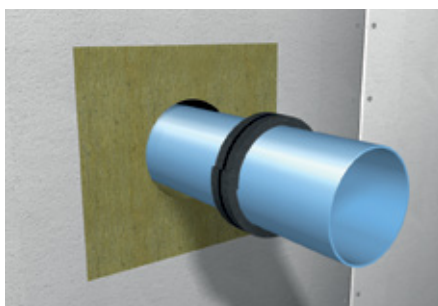

8. Înfășurați în jurul conductei, de preferat cu partea intumescentă spre conductă

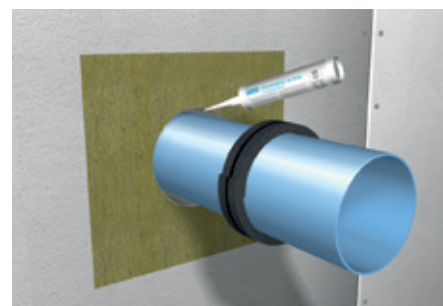

9. Pentru fixarea PROMASTOP®-W pe perete /pardoseala, utilizați PROMASEAL®-A, PROMASEAL®-AG, PROMASTOP®-CC sau PROMASTOP®-I între orificiul de deschidere și substrat

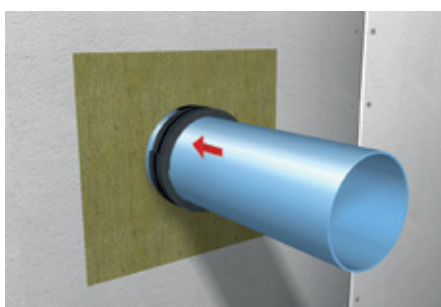

10. PROMASTOP®-W se va monta la același nivel cu cofrajul sau suprafața peretelui, maxim 5 mm în exteriorul peretelui/pardoselii

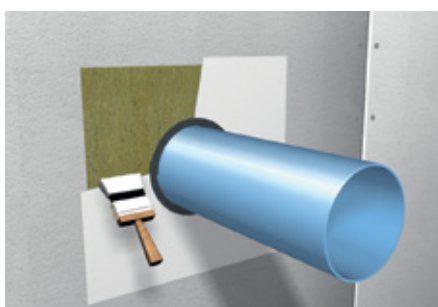

11. Etanșarea penetrării se finalizează conform ghidurilor de montaj PROMASTOP®-I sau PROMASTOP®-CC. Nu aplicați peste înfășurare tencuială sau mortar;

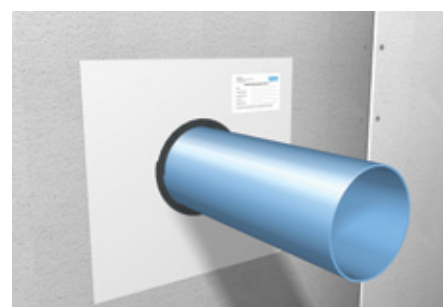

12. Fixați eticheta de identificare

Ghid de montaj conducte de oțel cu izolație combustibilă



1. Stabiliți numărul de straturi de înfășurare (consultați tabelul de pe prima pagină)



2. Tăiați la lungime



3. Curățați izolația și laturile golului



4. Desfaceți folia de acoperire autoadezivă



5. Înfășurați în jurul conductei, de preferat cu partea intumescență spre conductă



6. Pentru fixarea PROMASTOP®-W pe perete /pardoseala, utilizați PROMASEAL®-A, PROMASEAL®-AG, PROMASTOP®-CC sau PROMASTOP®-I între orificiul de deschidere și substrat



7. PROMASTOP®-W se va monta la același nivel cu cofrajul sau suprafața peretelui, maxim 5 mm la fața peretelui/pardoselii

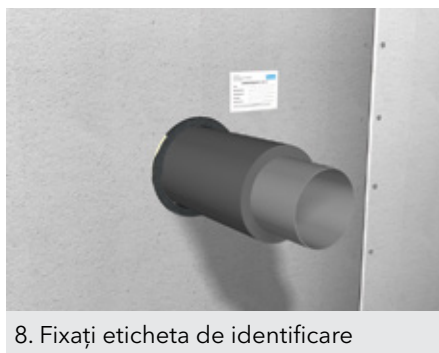

8. Fixați eticheta de identificare

Ghid de montaj podea masivă



1. Stabiliți numărul de straturi de înfășurare (consultați tabelul de pe prima pagină)



2. Tăiați la lungime



3. Curățați deschiderea gurii de vizitare



4. Desfaceți folia de acoperire autoadezivă



5. Înfășurați în jurul conductei



6. Pentru soluțiile U/U, se folosește banda metalică perforată pentru a forma un cârlig; introduceți două cârlige în PROMASTOP®-W până se acoperă toată lățimea de 50 mm; pentru soluții U/C nu este necesar cârligul.

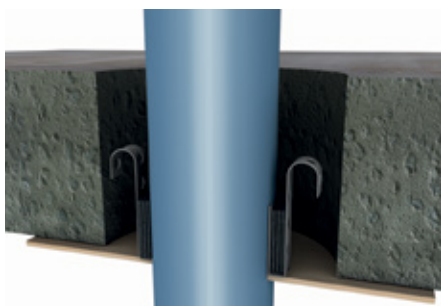

7. PROMASTOP®-W se va monta la același nivel cu cofrajul. Lungimea minimă a cârligului este de 75 mm, cu o rază de 6-10 mm în partea superioară.

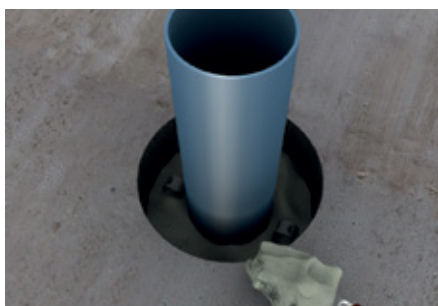

8. Închideți deschiderea rămasă cu PROMASTOP®-VEN sau PROMASTOP®-M



9. Neteziți suprafața, fixați eticheta de identificare.

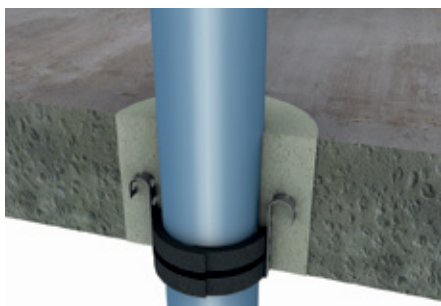

Secțiune transversală

Ghid de montaj pardoseală de lemn



1. Stabiliți numărul de straturi de înfășurare (consultați tabelul de pe prima pagină)



2. Tăiați la lungime



3. Curățați deschiderea gurii de vizitare



4. Desfaceți folia de acoperire autoadezivă



5. Înfășurați în jurul conductei



6. Folosiți banda metalică perforată pentru a forma un cârlig; introduceți două cârlige în PROMASTOP®-W până se acoperă toată lățimea de 50 mm

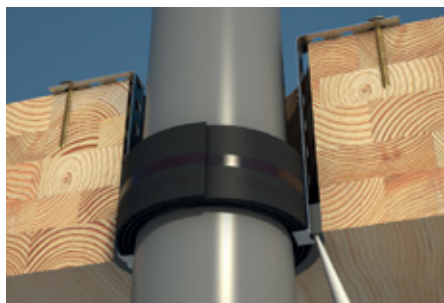

7. PROMASTOP®-W se va instala la nivelul pardoselii și se va prinde cu un șurub de cârlig; spațiul se etanșează cu PROMASEAL®-AG

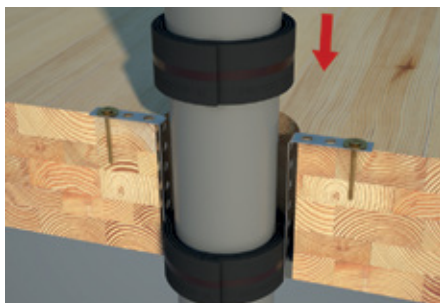

8. Adăugați alt strat

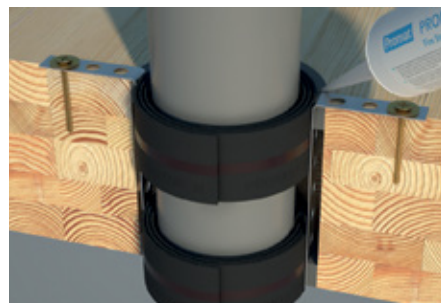

9. Aplicați PROMASTOP®-W la partea superioară a pardoselii și sigilați spațiul cu PROMASEAL®-AG



10. Fixați eticheta de identificare

Produsele trebuie aplicate în conformitate cu reglementările pentru materialele de construcție, în general și cu materiale antifoc, în particular, cu certificatele naționale de test și aprobările și cu reglementările naționale în construcții, aplicabile. Produsele se pot aplica numai de personal instruit, cu suficiente cunoștințe și numai după o revizuire atentă a instrucțiunilor de montaj, fișele de date de securitate, certificatele naționale de testare și aprobările. Pentru informații suplimentare privind modul și locul de utilizare a acestui produs, consultați manualul Promat sau contactați reprezentantul local Promat. Toată documentația specifică se poate obține gratuit de la reprezentantul local Promat. Pentru țările din afara Uniunii Europene există ghiduri separate. Dacă este necesar, vă rugăm să ne contactați.



România

Etex Building Performance S.A.

Str. Vulturilor Nr. 98, Etaj 5

030857 Bucuresti

T +40 31 224 01 00

F +40 31 224 01 01

E info.ro@promat-see.com

www.promat-see.com